

OMRON

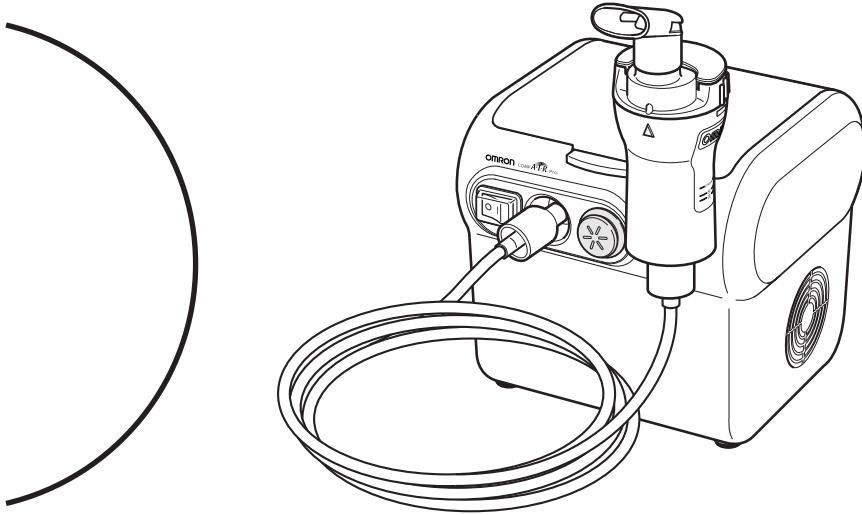

COMP *A-I-R*™ Pro
Compressor Nebuliser
NE-C29

- **Instruction Manual**
- **РУКОВОДСТВО ПО ЭКСПЛУАТАЦИИ**

EN

RU

A Good Sense of Health

IM-NE-C29-RU-04-05/2010
5320144-4D



Contents

Before using the unit

Introduction	3
Intended use	3
Important safety instructions.....	4
1. Know your unit.....	7
2. Guide to using the Comp Air Pro	9

Operating instructions

3. Preparing the nebuliser for use.....	10
4. Taking medication	14

Care and maintenance

5. Cleaning and daily disinfecting	17
5.1 Cleaning.....	17
5.2 Disinfecting the nebulising parts	18
6. Maintenance and storage.....	20
7. Changing the air filter	21
8. Troubleshooting.....	22
9. Technical data	23
10. Optional parts and accessories.....	27

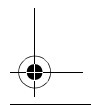
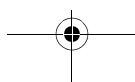
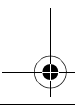
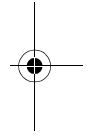
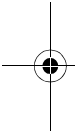



Introduction

Thank you for purchasing the OMRON Comp Air Pro.

This product was developed in conjunction with respiratory therapists for the successful treatment of asthma, chronic bronchitis, allergies and other respiratory disorders. The compressor forces air to the nebuliser. When the air enters the nebuliser, it converts the prescribed medication into an aerosol of microscopic droplets that can easily be inhaled.

The Comp Air Pro is a medical device. Operate this device only as instructed by your doctor and/or respiratory therapist.

Intended use

Medical Purpose	This product is intended to be used for inhaling medication for respiratory disorders.																
Intended User	<ul style="list-style-type: none"> • Legally certified medical experts, such as doctor, nurse and therapist, or healthcare personnel or patient under the guidance of qualified medical experts. • The user should also be capable of understanding general machine operation and the content of instruction manual. 																
Intended Patients	This product should not be used by patients, who are unconscious or are not breathing spontaneously.																
Environment	This product is intended for use in a medical facility, such as Hospital, clinic and doctor's office, and in a room of general household.																
Durable period	<p>Durable periods are as follows, provided the product is used to nebulise saline 10 times a day for 10 minutes each time at room temperature (23°C).</p> <p>Durable period may vary depending on usage environment.</p> <table border="0" style="margin-left: 20px;"> <tr> <td>Main unit</td> <td>3 years</td> </tr> <tr> <td>Nebuliser Kit</td> <td></td> </tr> <tr> <td>(Cap, Inhalation Air Inlet, Baffle, Medication Cup)</td> <td>100 days</td> </tr> <tr> <td>Mouthpiece</td> <td>100 days</td> </tr> <tr> <td>Air Tube</td> <td>100 days</td> </tr> <tr> <td>Air Filter</td> <td>60 days</td> </tr> <tr> <td>Child Mask</td> <td>100 days</td> </tr> <tr> <td>Adapter for Child Mask</td> <td>100 days</td> </tr> </table>	Main unit	3 years	Nebuliser Kit		(Cap, Inhalation Air Inlet, Baffle, Medication Cup)	100 days	Mouthpiece	100 days	Air Tube	100 days	Air Filter	60 days	Child Mask	100 days	Adapter for Child Mask	100 days
Main unit	3 years																
Nebuliser Kit																	
(Cap, Inhalation Air Inlet, Baffle, Medication Cup)	100 days																
Mouthpiece	100 days																
Air Tube	100 days																
Air Filter	60 days																
Child Mask	100 days																
Adapter for Child Mask	100 days																
Precautions for use	Warnings and cautions described in the instruction manual should be observed.																

EN



Important safety instructions

Read all the information in the instruction manual and any other literature included in the box before using the device.

When using an electrical product, especially when children are present, basic safety precautions should always be followed including the following:

Warning:

Indicates a potentially hazardous situation which, if not avoided, could result in serious injury.

(Usage)

- For type, dose, and regime of medication follow the instructions of your doctor or respiratory therapist.
- Do not use only water in the nebuliser, for nebulising purposes.
- Clean and disinfect the nebuliser kit, mouthpiece and optional nosepiece or masks before using them for the first time after purchase, if the device has not been used for a long period of time, or if more than one person uses the same device.
- Be sure to wash the parts after use, and ensure that they are thoroughly disinfected and dried, and stored in a clean location.
- Keep the device out of the reach of unsupervised infants and children. The device may contain small pieces that can be swallowed.
- Store the device and accessories in a clean location.
- Do not store the air tube while there is moisture or medication remaining inside it.
- Always rinse the nebulising parts with clean hot tap water after disinfecting them. Never leave the cleaning solution in the medication tank or mouthpiece.
- Do not use or store the device where it may be exposed to noxious fumes or volatile substances.
- Do not use the device where it may be exposed to flammable gas.
- Do not block the ventilation slots. Never place the device where the ventilation slots may be obstructed during operation. Do not cover the compressor with a blanket or towel etc., during use.
- Make sure that the nebuliser kit is clean before use.
- Always dispose of any remaining medication after use, and use fresh medication each time.
- Do not use in anaesthetic or ventilator breathing circuits.

(Risk of electrical shock)

- Never unplug the power cord with wet hands.
- The compressor and power cord are not waterproof. Do not spill water, or other liquids, on these parts. If liquid does spill on these parts, immediately unplug the power cord and wipe off the liquid with gauze or other absorbent material.

Important safety instructions

- Do not immerse the main unit in water or other liquid.
- Do not use or store the device in humid locations, such as a bathroom.
- Do not operate the unit with a damaged cord or plug.
- Keep the power cord away from heated surfaces.

Read and follow the “Important information regarding Electro Magnetic Compatibility (EMC)” in the Technical Data Section.

⚠ Caution:

Indicates a potentially hazardous situation which if not avoided, may result in minor or moderate injury, or physical damage.

(Usage)

- Provide close supervision when this device is used by, on, or near children or invalids.
- Make sure that the parts are attached correctly.
- Make sure that the vaporiser head is correctly installed before use.
- Make sure that the air filter is correctly attached.
- Make sure that the air filter is clean. If the air filter has changed colour, or has been used on average for more than 60 days, replace it with a new one.
- Do not spill liquid or medication on the compressor.
- Do not tilt the nebuliser kit so that it is at an angle of greater than 45°, or shake it while in use.
- Do not use or store the device while the air tube is creased.
- Use only original nebulising parts, air tube, air filter and filter cover.
- Do not add more than 7 ml of medication to the medication tank.
- Do not carry or leave the nebuliser kit while the medication tank contains medication.
- Do not leave the unit unattended with infants or persons who cannot express their consent.
- Do not subject the device or the parts to any strong shocks such as dropping the device on the floor.
- Do not distort the vaporiser head, or jab the nozzle of the medication tank with a pin etc.
- Do not insert fingers or objects inside the compressor.
- Do not disassemble or attempt to repair the compressor or power cord.
- Do not block the air filter cover.
- When sterilising parts by boiling, make sure that the container does not boil dry.
- Never place, or attempt to dry the compressor, the power cord or nebuliser in a microwave oven.
- Do not use the device while sleeping or if drowsy.

EN

Important safety instructions

- To avoid injury to the nose mucosa, do not squeeze the nosepiece into the back of the nose.
 - Do not block the slit between the cap and the inhalation air inlet.
 - Do not use a microwave oven or hair dryer to dry the nebulising parts.
 - Approved for human use only.
- (Risk of electrical shock)**
- Always unplug the device from the power outlet after use and before cleaning.
 - Plug the device into the appropriate voltage outlet. Do not overload power outlets or use extension cords.
 - Do not wind the power cord around the main unit.
- Changes or modifications not approved by OMRON Healthcare will void the user warranty.

General Safety Precautions:

- Inspect the device and parts before using them each time, and check that there are no problems. In particular, be sure to check the following:
 - That the vaporiser head, nozzle or air tube are not damaged.
 - That the nozzle is not blocked.
 - That the compressor operates normally.
- When using this device, there will be some noise and vibration caused by the pump in the compressor. There will also be some noise caused by the emission of compressed air from the nebuliser kit. This is normal and does not indicate a malfunction.
- Operate the device only as intended. Do not use the device for any other purpose.
- Do not use the device at temperatures greater than +40°C.
- Make sure that the air tube is securely attached to the compressor (main unit) and nebuliser kit, and does not come loose. Twist the airtube plug slightly when inserting it into the connectors to avoid the tube disconnecting during use.
- The plug is provided so that the unit can be completely isolated from the power source. To completely isolate the unit from the power source unplug the plug from the power source.

Read and follow the "Correct Disposal of This Product" in the Technical Data Section when disposing of the device and any used accessories or optional parts.

Save these instructions for future reference.

1. Know your unit

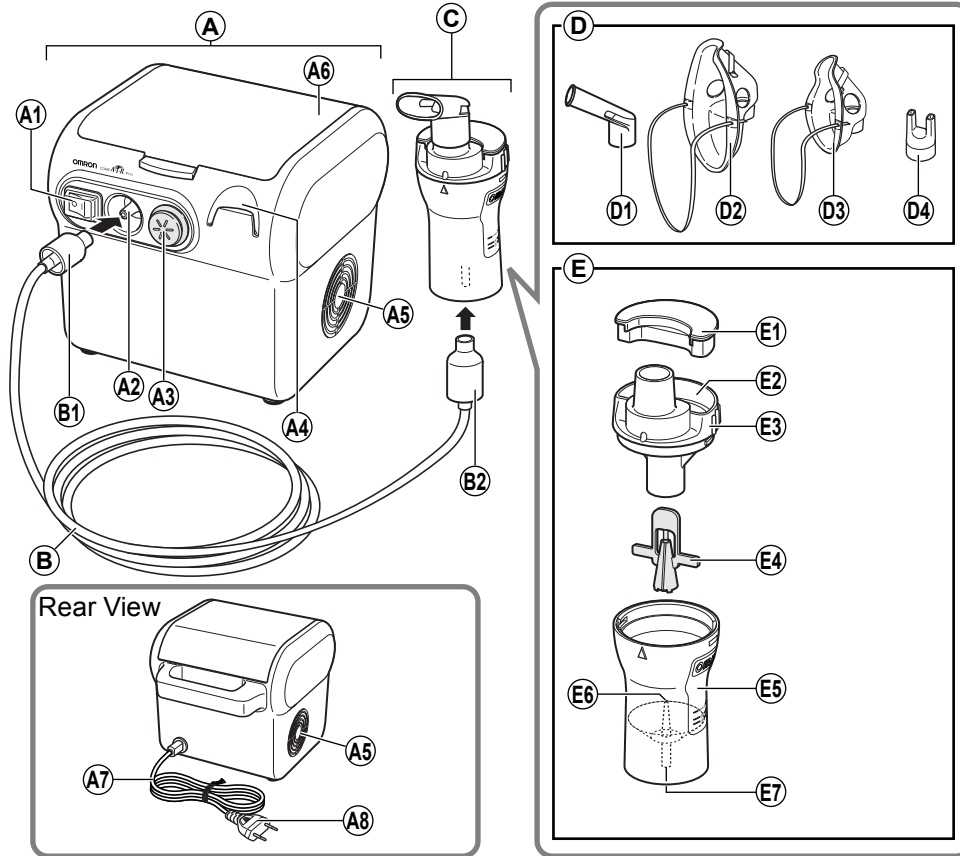

- A. Compressor (Main Unit)
 - A1. Power Switch
 - A2. Air Connector
 - A3. Filter Cover (* Air filter inside.)
 - A4. Nebuliser Kit Holder
 - A5. Ventilation Slots
 - A6. Storage Compartment Cover
 - A7. Power Cord
 - A8. Power Plug
- B. Air Tube (PVC, 207cm)
 - B1. Air Plug
 - B2. Air Plug
- C. Nebulising Parts

- D. Inhalation Attachments
 - D1. Mouthpiece
 - D2. Adult Mask (PVC)
 - D3. Child Mask (PVC)
 - D4. Nosepiece
- E. Nebuliser Kit
 - E1. Cap
 - E2. Inhalation Air Inlet
 - E3. Inhalation Top
 - E4. Vaporiser Head
 - E5. Medication Tank
 - E6. Nozzle
 - E7. Air Tube Connector

EN

1. Know your unit

Accessories

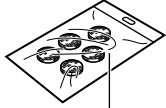

F

F. Spare Air Filters x 5
G. Instruction Manual

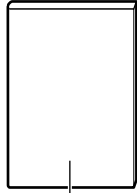

G



H

H. Warranty Card

Material of attachment

Nebuliser Kit, Mouthpiece, Nosepiece, Adapter for Child Mask (SEBS):

Polypropylene

Adult Mask (PVC), Child Mask (PVC):

PVC

Adult Mask (SEBS), Child Mask (SEBS):

SEBS

Air Tube:

PVC and Polypropylene

Air Filter:

Polyester

Air Filter Cover:

ABS

- Also applicable Section 10. Optional parts and accessories.

2. Guide to using the Comp Air Pro

Preparing the Nebuliser for Use (Section 3)

Note: Clean and disinfect the nebuliser kit and applicable inhalation attachments before using the device for the first time, or if it has not been used for more than one week.



Taking Medication (Section 4)

Notes:

- Do not tilt the nebuliser kit so that it is at an angle of greater than 45°.
- Do not crease or fold the air tube.

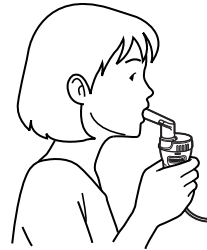

Cleaning Parts After Use (Section 5)

Note: Failure to clean the nebulising parts after use may lead to infection.

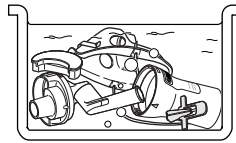

How the nebuliser kit works

The compressed air from the compressor is forced through the nozzle, as it does so, it is mixed with the medication in the vaporiser head and forced upwards. The medication is then turned into a fine aerosol and directed upwards by the baffle, where it is broken down into many smaller aerosol particles.

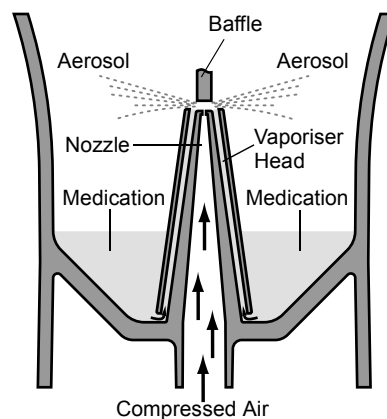

EN

3. Preparing the nebuliser for use

⚠ Warning:

Clean and disinfect the nebuliser kit, mouthpiece and optional nosepiece or masks before using them for the first time after purchase, if the device has not been used for a long period of time, or if more than one person uses the same device.

For directions on cleaning and disinfecting the parts of the device refer to Section 5 in this instruction manual.

Note: Make sure that the air filter is changed regularly. (See Section 7 “Changing the air filter”.)

1. Make sure that the power switch is turned off.

Check that the power switch is in the **O** position.

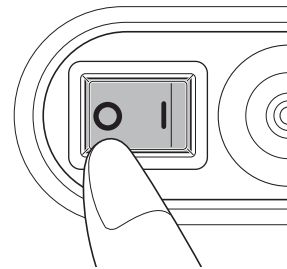

2. Plug the power plug into a power outlet.

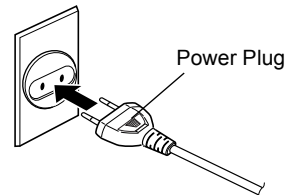

3. Remove the mouthpiece and cap from the nebuliser kit.

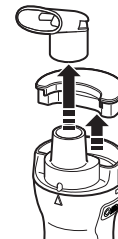

4. Remove the inhalation top from the medication tank.

- 1) Rotate the inhalation top anti-clockwise.
- 2) Lift the inhalation top out of the medication tank.

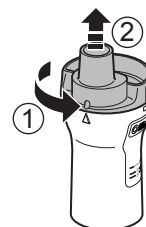

3. Preparing the nebuliser for use

5. Remove the vaporiser head from the medication tank.

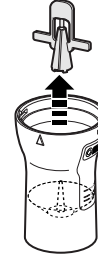

6. Add the correct amount of prescribed medication to the medication tank.

⚠ Caution:
The capacity of the medication tank is 2 to 7 ml.

Note: Scales on the nebuliser kit are for reference only. The scale on the outside of the tank is with vaporiser head in place. The scale on the inside is with no vaporiser head. Please use the scale on your syringe or vial for accurate measurement of medication.

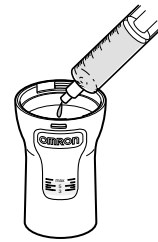

7. Reattach the vaporiser head to the medication tank.



8. Put the inhalation top back inside the medication tank.

- 1) Align the protrusion on the inhalation top with the indent on the medication tank, as shown.
- 2) Rotate the inhalation top clockwise and align with the medication tank until they click in place.

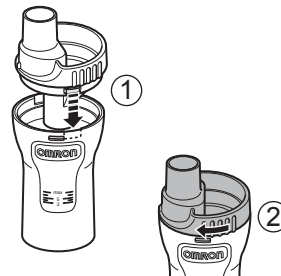

EN

3. Preparing the nebuliser for use

9. Attach the desired inhalation attachment, as described below.

Attaching the mouthpiece

Make sure you also attach the cap, when using the mouthpiece.

- 1) Attach the cap to the inhalation air inlet.
- 2) Attach the mouthpiece to the inhalation top.

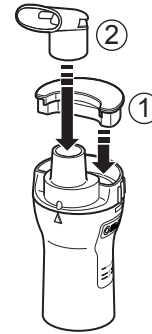

Attaching the adult mask (PVC)

Attach the mask to the inhalation top.

Note: If the amount of aerosol is too great, attach the cap.

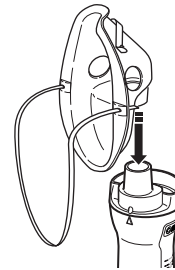

Attaching the child mask (PVC)

Attach the mask to the inhalation top.

- 1) Attach the cap to the inhalation air inlet.
- 2) Attach the child mask to the inhalation top.

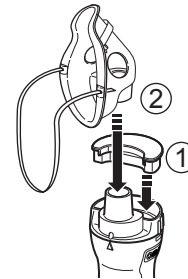

Attaching the nosepiece

Attach the cap when using the nosepiece.

- 1) Attach the cap to the inhalation air inlet.
- 2) Attach the nosepiece to the inhalation top.

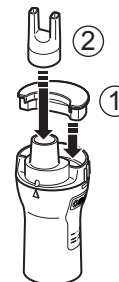

3. Preparing the nebuliser for use

10. Attach the air tube.

- 1) Attach the air tube to the air connector on the compressor.
- 2) Attach the other end of the air tube to the air tube connector on the medication tank.

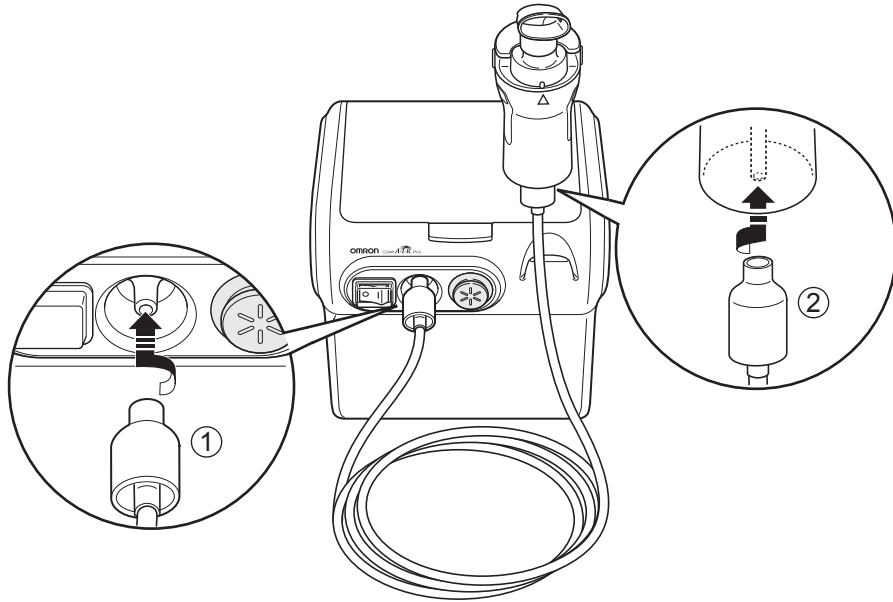

Notes:

- Make sure that the air tube is securely attached to the compressor (main unit) and nebuliser kit, and does not come loose. Twist the airtube plug slightly when inserting it into the connectors to avoid the tube disconnecting during use.
- Take care not to spill the medication when attaching the air tube. Keep the nebuliser kit upright.
- Use the nebuliser kit holder as a temporary holder for the nebuliser kit.

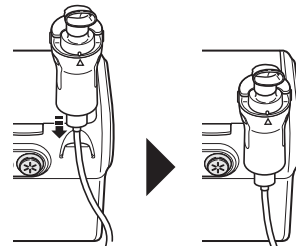
EN

4. Taking medication

1. Hold the nebuliser kit as indicated on the right.

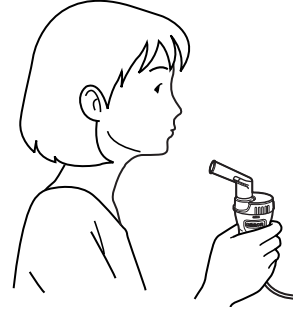

⚠ Caution:
Do not tilt the nebuliser kit so that it is at an angle of greater than 45°. Medication may flow into the mouth.

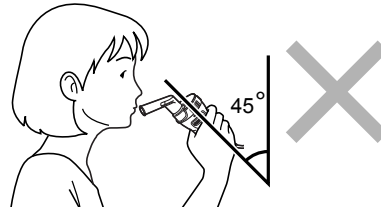

2. Press the power switch to the on (|) position.

The compressor starts and nebulisation starts.

Note: Observe whether aerosol is generated.

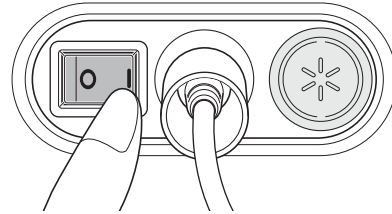

To stop nebulisation

Press the power switch to the off (○) position.

⚠ Warning:
Do not block the ventilation slots on the compressor. This could result in the compressor overheating or malfunctioning.

⚠ Caution:
Do not block the air filter cover.

Note: Do not leave the compressor on for a long period of time. This could result in the compressor overheating or malfunctioning.

- Inhale medication according to your doctor's and/or health care adviser's instructions.

Using the mouthpiece

Prepare your mouthpiece according to Section 3.9.

Insert the mouthpiece into your mouth and inhale the medication breathing normally. Exhale as normal through the mouthpiece.



Using the nosepiece

Prepare your nosepiece according to Section 3.9.

Inhale the medication through the nosepiece, as shown and exhale through the mouth.



Using the adult mask (PVC)

Attach the mask so that it covers your nose and mouth and inhale the medication. Exhale through the mask.

Note: If the amount of aerosol is too great, attach the cap.

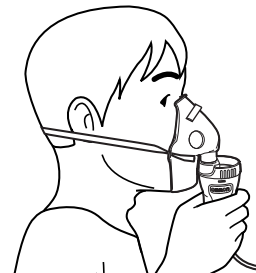

Using the child mask (PVC)

Prepare your child mask according to Section 3.9.

Attach the mask so that it covers your nose and mouth and inhale the medication. Exhale through the mask.

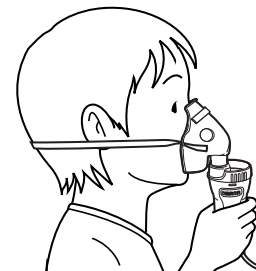

EN

4. Taking medication

4. When treatment is complete, turn the power off. Check that there is no condensation or moisture in the air tube and unplug the device from the power outlet.

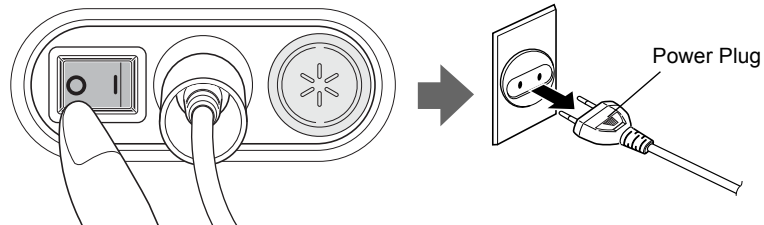

⚠ Warning:

Condensation may occur in the air tube. Do not store the air tube while it contains condensation or moisture. This could result in infection via bacteria.

If there is moisture or liquid remaining in the air tube, be sure to follow the procedure below to remove any moisture from within the air tube.

- 1) Make sure that the air tube is still connected to the air connector on the compressor.
- 2) Unplug the air tube from the nebuliser kit.
- 3) Turn on the compressor and pump air through the air tube to expel the moisture.

5. Cleaning and daily disinfecting

5.1 Cleaning

Following the cleaning instructions after each use will prevent any remaining medication in the tank from drying, resulting in the device not nebulising effectively and also for preventing infections.

⚠ Warning:

Thoroughly rinse the nebuliser and the mask, nosepiece or mouthpiece with clean hot tap water after each use, and disinfect the parts of the nebuliser kit and applicable inhalation attachments after the last treatment of the day.

Note: Do not start operation before the cleaned parts are completely dried.

1. Make sure that the power switch is in the **○** (off) position.
2. Unplug the power cord from the electrical outlet.
3. Remove the nebuliser kit from the air tube and disassemble the nebuliser kit. (see Section 3)
4. Discard any remaining medication in the medication tank.

**EN**

5. Wash all the nebulising parts in warm water and mild detergent and rinse in clean hot tap water, or wash in a dishwasher.

For instructions on how to disinfect the parts, see the following section.

6. After cleaning and disinfecting the parts, rinse them thoroughly with clean water and allow the parts to air dry in a clean environment.

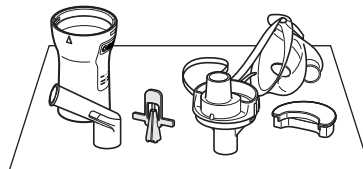

5. Cleaning and daily disinfecting

7. If the compressor is dirty, wipe it clean with a soft cloth moistened with water or mild detergent.

⚠ Caution:
The compressor is not waterproof.

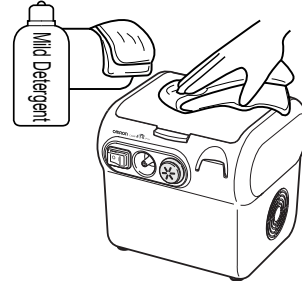

8. If the outside of the air tube is dirty, wipe it clean with a soft cloth moistened with water or mild detergent.

9. Store the parts in the storage compartment in the compressor.

Note: Make sure that the parts are clean and dry. Do not place parts in the storage compartment if they are still wet.

Store the unit in a clean and dry location.

Note: Nebuliser kit should be replaced after using for 6 months.

5.2 Disinfecting the nebulising parts

Always clean before disinfection. (See Section 5.1)

Always disinfect the medication tank, mouthpiece and other nebulising parts after the last treatment of the day. To disinfect the parts, use one of the methods described below:

A. Use a commercially available disinfectant. Follow the instructions provided by the disinfectant manufacturer.

1. Submerge the parts in the cleansing solution for the specified period.
2. Remove the parts and discard the solution.
3. Rinse the parts with clean hot tap water, shake off excess water and allow to air dry in a clean environment.

B. Parts may be boiled between 15 to 20 minutes (except for PVC mask).

After boiling, carefully remove the parts, shake off excess water and allow to air dry in a clean environment.

Handling the Vaporiser Head

The vaporiser head is an important part that is used to vaporise medication. Be sure to observe the following precautions when handling it.

⚠ Caution:

- **Always wash the vaporiser head after each use. Failure to do so could cause blockages and a deterioration in your condition due to a failure to vaporise medication effectively.**
- **Do not use a brush or pin etc., to clean the parts. This could damage the baffle and cause a deterioration in your condition due to a failure to vaporise medication effectively.**
- **When disinfecting the parts by boiling, be sure to boil them in plenty of water. If there is insufficient water, the parts could become distorted due to the high temperature near the bottom of the pan. Distorted parts could cause a deterioration in your condition due to a failure to vaporise medication effectively.**
- **Do not boil vaporiser head together with other objects, other than applicable nebuliser accessories. This could damage the baffle and cause a deterioration in your condition due to a failure to vaporise medication effectively.**
- **Do not use a microwave oven, dish dryer or hair dryer to dry parts. The parts could become distorted due to the high temperature and cause a deterioration in your condition due to a failure to vaporise medication effectively.**

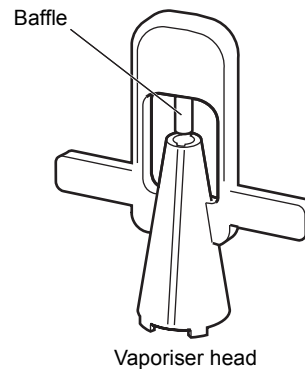

6. Maintenance and storage

To keep your device in the best condition and protect the device from damage follow these directions:

⚠ Caution:

- **Do not leave the unit unattended with infants or persons who cannot express their consent.**
- **Do not subject the device or the parts to any strong shocks such as dropping the device on the floor.**
- **Do not carry or leave the nebuliser while the medication tank contains medication.**

Notes:

- Do not store the device in extreme hot or cold temperatures, high humidity or under direct sunlight.
- Do not crease or fold the air tube.
- Dispose of the device and any used accessories or optional parts according to applicable local regulations.
- Never clean with benzene, thinner or a flammable chemical.



7. Changing the air filter

On average, the air filter should be changed every 60 days or so, or when the filter has changed colour from white.

1. Pull the air filter cover off the compressor.

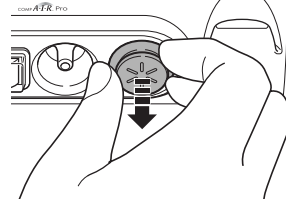

2. Change the air filter.

Remove the old air filter with a sharp object, such as a toothpick, and insert the new air filter.

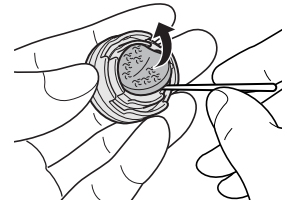

3. Put the air filter cover back in place.

Notes:

- Use only OMRON air filters designed for this unit. Do not operate without a filter.
- There is no front or back orientation for the air filters.
- Check that air filters are clean and free of dust before inserting them.
- Do not attempt to wash or clean the filter. If the air filter becomes wet, replace it. Damp air filters can cause blockages.
- To prevent the air filter cover from becoming blocked, wash the cover regularly. Do not boil the air filter cover. Remove the air filter cover, wash it, and make sure it is dry and reattached correctly.
- Please contact your OMRON dealer for additional air filters, or if the parts supplied with the device are damaged or missing.

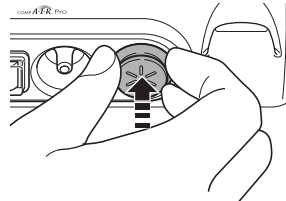

EN

8. Troubleshooting

Check the following if your unit should fail during operation. You can also refer to the pages of this manual for complete instructions.

Symptom	Cause	Remedy
Nothing happens when the power switch is pressed.	Is the power plug plugged into an electrical outlet?	Check that the plug is inserted in an electrical outlet. Unplug then reinsert the plug if necessary.
No nebulisation or low nebulisation rate, when the power is on.	Is there medication in the medication tank?	Fill the medication tank.
	Is there too much/little medication in the medication tank?	Add the correct amount of medication to the medication tank.
	Is the vaporiser head missing and not assembled correctly?	Attach the vaporiser head correctly.
	Is the nebuliser kit assembled correctly?	Assemble the nebuliser kit correctly.
	Is the nozzle blocked?	Make sure that the nozzle is free of blockages.
	Is the nebuliser kit tilted at a sharp angle?	Make sure that the nebuliser kit is not tilted at an angle of more than 45 degrees.
	Is the air tube connected correctly?	Make sure that the air tube is correctly connected to the compressor and nebuliser.
	Is the air tube folded or damaged?	Make sure that the air tube does not contain kinks.
	Is the air tube blocked?	Make sure that the air tube is free of blockages.
Is the air filter dirty?	Replace the air filter with a new one.	
The device is abnormally loud.	Is the air filter cover attached correctly?	Attach the air filter cover correctly.
The device is very hot.	Are the ventilation slots blocked?	Do not block the ventilation slots.

Notes:

- If the suggested remedy does not solve the problem, do not try to repair the device - no parts of the unit are user serviceable.
Return the unit to an authorized OMRON retail outlet or distributor.
- The device should be serviced once a year by an approved OMRON service centre.

9. Technical data

Name:	Comp Air Pro
Model:	OMRON NE-C29-RU
Type:	Non-heating compressor nebuliser
Electrical:	220 - 240V, 50/60 Hz
Power Consumption:	192VA
Operating Temperature/ Humidity:	+10°C to +40°C 30% to 85% RH
Storage Temperature/ Humidity/Air Pressure:	-20°C to +60°C 10% to 95% RH 700 - 1060 hPa
Weight:	Approx. 2.3kg (compressor only)
Dimensions:	Approx. 186 (W) × 180 (H) × 216 (D) mm
Contents:	Compressor, Nebuliser Kit, Air Tube (PVC, 207cm), 5 pcs Replacement Filters, Mouthpiece, Adult Mask (PVC), Child Mask (PVC), Nosepiece, Instruction Manual, Warranty Card.

Notes:

- Subject to technical modification without prior notice.
- This OMRON product is produced under the strict quality system of OMRON Healthcare Co., Ltd., Japan.
- The device may not work if the temperature and voltage conditions are different to those defined in the specifications.

9. Technical data

Technical data for the OMRON Comp Air Pro compressor with the OMRON V.V.T. (Virtual Valve Technology) Nebuliser kit:

Particle Size:	*MMAD **approximately 3µm
Medication Tank Capacity:	7 ml maximum
Appropriate Medication Quantities:	2 ml minimum - 7 ml maximum
Sound:	Noise level (at 1 m distance) 60 db
Nebulisation Rate:	0.4 ml/min (by weight loss)
Aerosol Output:	**0.4 ml (2ml, 1%NaF)
Aerosol Output Rate:	**0.06 ml/min (2ml, 1%NaF)

Notes:

- Performance may vary with drugs such as suspensions or high viscosity. See drug supplier's data sheet for further details.
- The data above is referenced by Omron Healthcare.
- See web site of Omron Healthcare Europe to update technical information.

Result of cascade impactor **measurements for particle size with OMRON Comp Air Pro (C29) and OMRON V.V.T. Nebuliser kit

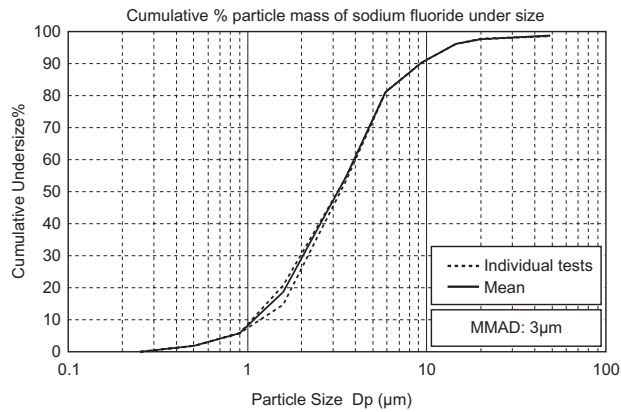



*MMAD = Mass Median Aerodynamic Diameter

** Independently measured at SolAero Ltd., Canada, Dr. John Dennis, according to EN 13544-1

Notes: = Type B **CE 0197**

- Do not use the device where it may be exposed to flammable gas.
- This device fulfils the provisions of the EC directive 93/42/EEC (Medical Device Directive) and the European Standard EN13544-1:2007, Respiratory therapy equipment - Part1: Nebulizing systems and their components.

 = Class II  = Read the instruction manual carefully**Important information regarding Electro Magnetic Compatibility (EMC)**

With the increased number of electronic devices such as PC's and mobile (cellular) telephones, medical devices in use may be susceptible to electromagnetic interference from other devices. Electromagnetic interference may result in incorrect operation of the medical device and create a potentially unsafe situation.

Medical devices should also not interfere with other devices.

In order to regulate the requirements for EMC (Electro Magnetic Compatibility) with the aim to prevent unsafe product situations, the EN60601-1-2 standard has been implemented. This standard defines the levels of immunity to electromagnetic interferences as well as maximum levels of electromagnetic emissions for medical devices.

This medical device manufactured by OMRON Healthcare conforms to this EN60601-1-2:2007 standard for both immunity and emissions.

Nevertheless, special precautions need to be observed:

- Do not use mobile (cellular) telephones and other devices, which generate strong electrical or electromagnetic fields, near the medical device. This may result in incorrect operation of the unit and create a potentially unsafe situation. Recommendation is to keep a minimum distance of 7 m. Verify correct operation of the device in case the distance is shorter.

Further documentation in accordance with EN60601-1-2:2007 is available at OMRON Healthcare Europe at the address mentioned in this instruction manual.

Documentation is also available at www.omron-healthcare.com.

EN

9. Technical data



Correct Disposal of This Product (Waste Electrical & Electronic Equipment)







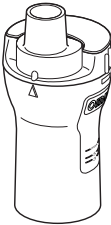
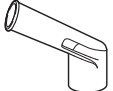
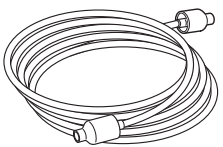

This marking shown on the product or its literature, indicates that it should not be disposed of, with other household wastes at the end of its working life. To prevent possible harm to the environment or human health from uncontrolled waste disposal, please separate this from other types of wastes and recycle it responsibly to promote the sustainable reuse of material resources.

Household users should contact either the retailer where they purchased this product, or their local government office, for details of where and how they can take this item for environmentally safe recycling.

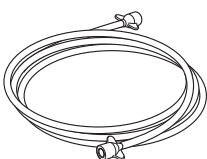
Business users should contact their supplier and check the terms and conditions of the purchase contract. This product should not be mixed with other commercial wastes for disposal.

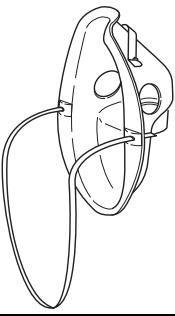
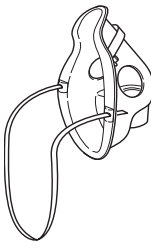
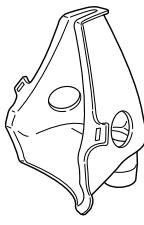
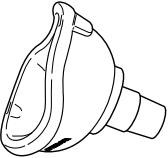
This product does not contain any hazardous substances.

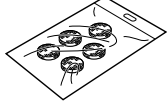
10. Optional parts and accessories

<p>Omron V.V.T. Nebuliser Kit Set Order No. 9956268-9</p>  <p>Nebuliser Kit</p>  <p>Mouthpiece</p>	<p>Air Tube (PVC, 207cm) Order No. 9956270-0</p> 	<p>Mouthpiece Order No. 9956273-5</p> 
	<p>Air Tube (Silicon, 100cm) Order No. 9956269-7</p> 	<p>Nosepiece Order No. 9956274-3</p> 
<p>Adult Mask (PVC) Order No. 9956275-1</p> 	<p>Child Mask (PVC) Order No. 9956276-0</p> 	<p>Adult Mask (SEBS) Order No. 9956312-0</p> 
<p>Child Mask (SEBS) Set Order No. 9956281-6</p>  <p>Child Mask (SEBS)</p>  <p>Adapter for Child Mask (SEBS)</p>	<p>Air Filters (x 5) Order No. 9956271-9</p> 	<p>Filter Cover Order No. 9956272-7</p> 
<p>Instruction Manual Order No. 9512008-8</p> 		

EN

<p>Manufacturer</p> 	<p>OMRON HEALTHCARE Co., Ltd. 24, Yamanouchi Yamanoshita-cho, Ukyo-ku, Kyoto, 615-0084, Japan</p>
<p>EU-representative</p> 	<p>OMRON HEALTHCARE EUROPE B.V. Kruisweg 577, 2132 NA Hoofddorp, The Netherlands www.omron-healthcare.com</p>
<p>Exclusive distributor in Russia & importer</p>	<p>ComplectService Ltd. 1/1, Tishinskaya sq, Moscow, Russia, 123056 www.csmedica.ru</p>
<p>Production facility</p>	<p>OMRON (DALIAN) CO., LTD. Economic & Technical Development Zone Dalian 116600, China</p>

Made in China

OMRON

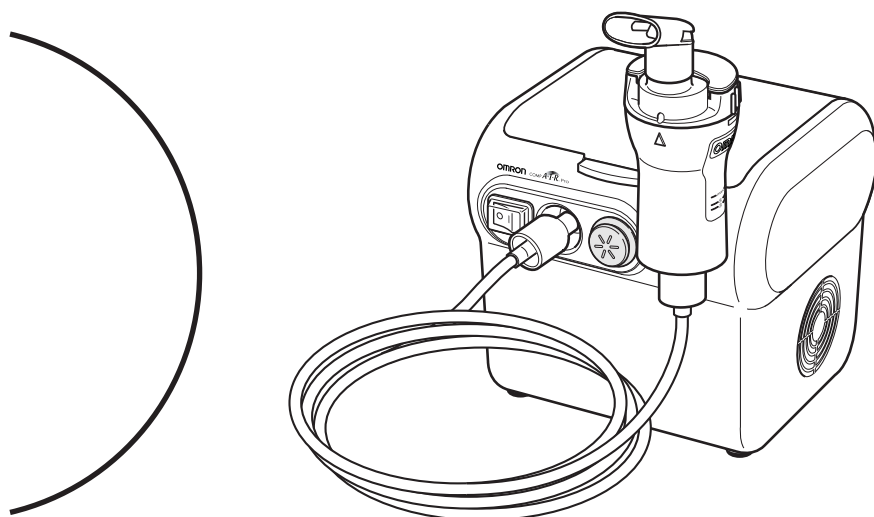

COMP *A-I-R*[™] Pro
Компрессорный ингалятор
NE-C29

-
- **Instruction Manual**
 - **РУКОВОДСТВО ПО ЭКСПЛУАТАЦИИ**
-

EN

RU

A Good Sense of Health

Содержание

До использования устройства

Введение	31
Назначение	31
Инструкция по технике безопасности	32
1. Ознакомьтесь с Вашим прибором	35
2. Руководство по использованию прибора Comp Air Pro	37

Инструкции по эксплуатации

3. Подготовка небулайзерной камеры к работе	38
4. Прием лекарственного средства	42

Уход и обслуживание

5. Очистка и ежедневная дезинфекция	45
5.1 Очистка	45
5.2 Дезинфекция составных частей небулайзерной камеры	46
6. Уход и хранение	48
7. Замена воздушного фильтра	49
8. Устранение неисправностей	50
9. Технические характеристики	51
10. Детали, которые можно приобрести дополнительно	55

Введение

Благодарим за приобретение продукта Comp Air Pro компании OMRON. Данное устройство было разработано в сотрудничестве с пульмонологами в целях повышения эффективности лечения астмы, хронического бронхита, а также респираторных заболеваний аллергической и прочей этиологии. За счет продавливания через узкое отверстие в камере, содержащей лечебный раствор, мощного потока воздуха, нагнетаемого компрессором, небулайзер формирует мелкодисперсную смесь. Поэтому лекарственный препарат быстро и эффективно достигает верхние и нижние дыхательные пути. Устройство Comp Air Pro является медицинским прибором. Используйте его только в соответствии с указаниями Вашего лечащего врача и/или пульмонолога.

Назначение

Медицинское назначение	Данное устройство предназначено для вдыхания лекарственного средства при различных респираторных заболеваниях.														
Пользователь	<ul style="list-style-type: none"> • Квалифицированные медицинские специалисты (врачи, медицинские сестры и физиотерапевты), а также медицинские работники или пациенты под контролем квалифицированных медицинских специалистов. • Кроме того, пользователь должен понимать основные принципы действия прибора и содержание руководства по эксплуатации. 														
Пациенты	Данное устройство не должно использоваться пациентами, которые находятся без сознания или не дышат самостоятельно.														
Среда	Данное устройство предназначено для использования в таких медицинских учреждениях, как больницы, поликлиники и кабинеты врачей, а также в обычных жилых помещениях.														
Срок службы	<p>Ниже указаны сроки службы при условии, что устройство используется для распыления физиологического раствора 10 раз в день по 10 минут при комнатной температуре (23°C). Срок службы устройства может зависеть от среды, в которой оно используется.</p> <table> <tr> <td>Основной блок</td> <td>3 года</td> </tr> <tr> <td>Небулайзерная камера (Заглушка, крышка небулайзерной камеры, отбойник, резервуар для лекарственных средств)</td> <td>100 дней</td> </tr> <tr> <td>Загубник</td> <td>100 дней</td> </tr> <tr> <td>Воздушная трубка</td> <td>100 дней</td> </tr> <tr> <td>Воздушный фильтр</td> <td>60 дней</td> </tr> <tr> <td>Маска для детей</td> <td>100 дней</td> </tr> <tr> <td>Переходник маски для детей</td> <td>100 дней</td> </tr> </table>	Основной блок	3 года	Небулайзерная камера (Заглушка, крышка небулайзерной камеры, отбойник, резервуар для лекарственных средств)	100 дней	Загубник	100 дней	Воздушная трубка	100 дней	Воздушный фильтр	60 дней	Маска для детей	100 дней	Переходник маски для детей	100 дней
Основной блок	3 года														
Небулайзерная камера (Заглушка, крышка небулайзерной камеры, отбойник, резервуар для лекарственных средств)	100 дней														
Загубник	100 дней														
Воздушная трубка	100 дней														
Воздушный фильтр	60 дней														
Маска для детей	100 дней														
Переходник маски для детей	100 дней														
Меры предосторожности при использовании	Необходимо соблюдать предупреждения и меры предосторожности, описанные в руководстве по эксплуатации.														

RU

Инструкция по технике безопасности

До начала использования данного устройства, прочтите до конца руководство по эксплуатации и всю прочую документацию, вложенную в упаковку устройства.

При использовании электроприбора, особенно в присутствии детей, надлежит всегда соблюдать основные правила техники безопасности, включая следующие:

⚠ Предупреждение:

Указывает на потенциально опасную ситуацию, развитие которой может привести к серьезной травме.

(Использование)

- При выборе типа, дозы и режима введения лекарственного средства следуйте указаниям Вашего лечащего врача и/или пульмонолога.
- Для ингаляций не используйте в небулайзере воду.
- Очистите и продезинфицируйте небулайзерную камеру, загубник, а также насадку для носа или маску для лица (если таковые прилагаются) перед их использованием в первый раз после приобретения, если устройство не использовалось в течение долгого времени, а также если одним и тем же устройством пользуется несколько человек.
- После использования промойте все части, удостоверьтесь, что они должным образом продезинфицированы и высушены, после чего храните в чистом месте.
- Держите прибор в недоступном для детей месте. Прибор может содержать мелкие детали, которые могут быть проглочены.
- Храните прибор и принадлежности к нему в чистом месте.
- Не убирайте для хранения воздушную трубку, если в ней присутствуют остатки лекарственного средства или влага.
- После дезинфекции составных частей небулайзерной камеры, всегда промывайте их под струей чистой горячей воды. Никогда не оставляйте очищающий раствор в резервуаре для лекарственных средств или мундштуке.
- Не используйте и не храните прибор там, где он может быть подвержен воздействию вредных паров или летучих веществ.
- Не используйте и не храните прибор там, где может произойти его контакт с легковоспламеняющимся газом.
- Не перекрывайте вентиляционные отверстия. Никогда не размещайте прибор в таком месте, где его вентиляционные отверстия могут быть закупорены в ходе использования. При использовании не накрывайте компрессор одеялом, полотенцем и т.д.
- Перед использованием удостоверьтесь, что небулайзер чист.
- Всегда удаляйте остатки лекарственного средства после ингаляции, используйте всегда свежее лекарство для ингаляций.
- Не используйте в анестезиологических или дыхательных контурах.

(Опасность поражения электрическим током)

- Никогда не вынимайте сетевой шнур мокрыми руками.

Инструкция по технике безопасности

- Компрессор и сетевой шнур не защищены от влаги. На эти части нельзя проливать воду или иные жидкости. В случае попадания жидкости на эти части, немедленно отключите сетевой шнур и удалите жидкость при помощи марли или иного впитывающего материала.
 - Не погружайте основной блок в воду или иную жидкость.
 - Не используйте и не храните прибор в помещениях с повышенной влажностью, например в ванной комнате.
 - Не используйте прибор если поврежден сетевой шнур или штепсель.
 - Не допускайте контакта сетевого шнура с горячими поверхностями.
- Прочитайте и соблюдайте «Важную информацию об электромагнитной совместимости (ЭМС)» в разделе Технические характеристики.

⚠ Внимание:

Указывает на потенциально опасную ситуацию, развитие которой может привести к незначительной травме либо травме средней степени тяжести, либо физическому повреждению.

(Использование)

- Использование прибора детьми или инвалидами либо в их присутствии должно осуществляться под постоянным контролем.
- Убедитесь, что все детали прибора соединены надлежащим образом.
- Перед использованием убедитесь, что отбойник уставновлен правильно.
- Убедитесь, что воздушный фильтр находится внутри крышки фильтра.
- Удостоверьтесь, что воздушный фильтр чист. Если воздушный фильтр изменил цвет или использовался в среднем более 60 дней, замените его новым.
- Избегайте проливания на компрессор жидкостей или лекарственных веществ.
- Небулайзерной камеры не наклоняйте её более чем на 45° и не трясите её.
- Не используйте и не храните прибор с загнутой воздушной трубкой.
- Используйте только оригинальные составные части небулайзерной камеры, воздушную трубку, воздушный фильтр и крышку воздушного фильтра.
- Не наливайте в резервуар для лекарственных средств более 7 мл лекарства.
- Не переносите и не оставляйте небулайзер без присмотра, пока в резервуаре для лекарственных средств содержится лекарство.
- Не оставляйте прибор без внимания в присутствии детей или недееспособных лиц.
- Не подвергайте прибор или его детали сильным ударам, например, не роняйте его на пол.
- Не допускайте перекоса отбойника, не прокалывайте в сопловой насадке резервуара для лекарственных средств отверстия булавкой и т.д.
- Не вводите в компрессор пальцы или какие-либо предметы.
- Не разбирайте и не предпринимайте самостоятельных попыток починить компрессор или сетевой шнур.
- Не блокируйте крышку воздушного фильтра.
- При стерилизации деталей кипячением убедитесь, что в емкости, в которой оно проводится, есть вода.

RU

Инструкция по технике безопасности

- Никогда не помещайте компрессор, сетевой шнур или небулайзер в микроволновую печь и не пытайтесь сушить их в ней.
- Не используйте прибор во время сна или если ощущаете сонливость.
- Во избежание повреждения слизистой оболочки носа не размещайте насадку для носа слишком глубоко в носу.
- Не закрывайте щель между заглушкой и воздухозаборником.
- Не сушите компоненты небулайзерной камеры в микроволновой печи или с помощью фена.
- Одобрено только для использования человеком.

(Опасность поражения электрическим током)

- После использования и перед чисткой всегда отключайте прибор от электрической розетки.
- Включайте прибор в розетку с подходящим выходным напряжением. Не перегружайте электрические розетки и не используйте удлинители.
- Не закручивайте сетевой шнур вокруг основного блока.
- Изменения или модификации, сделанные без одобрения компании OMRON Healthcare, повлекут за собой аннулирование гарантии.

Основные меры предосторожности:

- Осматривайте прибор и его детали перед каждым его использованием и убедитесь в том, что все в порядке. В частности, обязательно убедитесь в следующем:
 - Что отбойник, сопло или воздушная трубка не повреждены.
 - Что сопло не забито.
 - Что компрессор работает нормально.
- При работе данного прибора имеют место некоторый шум и вибрация, производимые насосом компрессора. Незначительный шум возникает также по причине выхода сжатого воздуха из небулайзера. Это нормально и не является признаком нарушения работы прибора.
- Используйте прибор только по назначению. Не используйте его в каких-либо иных целях.
- Не используйте прибор при температуре выше +40°C.
- Убедитесь, что воздушная трубка надежно соединена с компрессором и небулайзерной камерой для избежания отсоединения в период работы. При соединении штеккеров воздушной трубки к соответствующим разъемам с небольшим усилием нажмите и проверните штеккеры.
- Прибор снабжен вилок, поэтому его можно полностью изолировать от электросети. Чтобы полностью изолировать прибор от электросети, выньте вилку из розетки электросети.

Прочитайте и соблюдайте инструкции по «Правильной утилизации данного изделия», изложенные в разделе Технические характеристики, при утилизации прибора и любых использованных принадлежностей или деталей, которые можно приобрести дополнительно.

Сохраните эти инструкции для получения необходимых сведений в будущем.

1. Ознакомьтесь с Вашим прибором

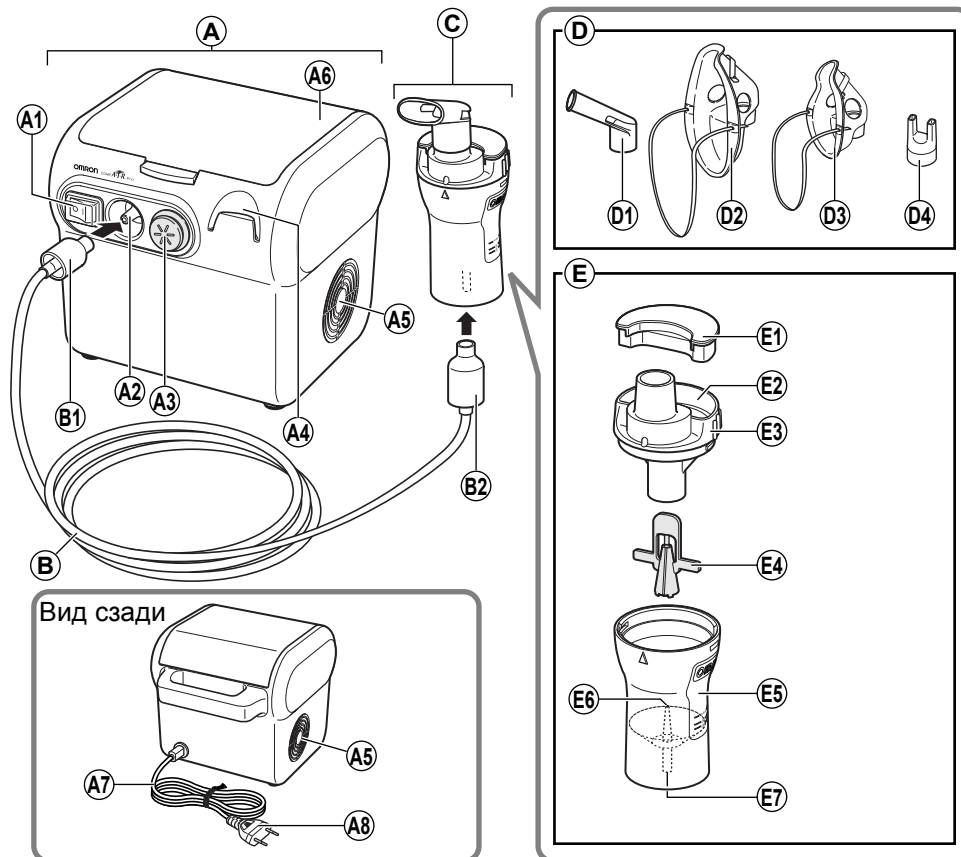

- A. Компрессор (основной блок)
 - A1. Выключатель
 - A2. Разъем для воздушной трубки
 - A3. Крышка фильтра (* внутри находится воздушный фильтр)
 - A4. Держатель небулайзерной камеры
 - A5. Вентиляционные отверстия
 - A6. Крышка отсека для хранения
 - A7. Сетевой шнур
 - A8. Вилка сетевого шнура
- B. Воздушная трубка (ПВХ, 207 см)
 - B1. Воздушный штекер
 - B2. Воздушный штекер
- C. Небулайзерная камера

- D. Ингаляционные насадки
 - D1. Загубник
 - D2. Маска для взрослых (ПВХ)
 - D3. Маска для детей (ПВХ)
 - D4. Насадка для носа (канюля)
- E. Составные части небулайзерной камеры
 - E1. Заглушка
 - E2. Воздухозаборник
 - E3. Крышка небулайзерной камеры
 - E4. Отбойник
 - E5. Резервуар для лекарственных средств
 - E6. Сопло
 - E7. Переходник воздушной трубки

RU

1. Ознакомьтесь с Вашим прибором

Принадлежности

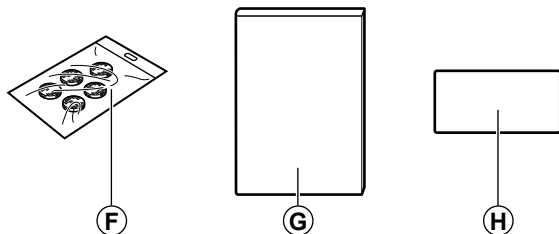

F. Запасные воздушные фильтры x 5
G. Руководство по эксплуатации

H. Гарантийный талон

Материалы комплектующих

Небулайзерная камера, загубник, насадка для носа, адаптер для детской маски (SEBS):	Полипропилен
Маска для взрослых (ПВХ), маска для детей (ПВХ):	ПВХ
Маска для взрослых (SEBS), маска для детей (SEBS):	SEBS
Воздуховодная трубка:	ПВХ и полипропилен
Воздушный фильтр:	Полиэстер
Крышка воздушного фильтра:	ABS

- См. также раздел 10. Детали, которые можно приобрести дополнительно.

2. Руководство по использованию прибора Comp Air Pro

Подготовка небулайзера к работе (раздел 3)

Примечание: Очистите и продезинфицируйте небулайзер и прилагаемые к нему насадки до первого использования прибора либо в случае, если он не использовался свыше одной недели.



Прием лекарственного средства (раздел 4)

Примечания:

- Не наклоняйте небулайзер под углом более 45°.
- Не сгибайте и не сворачивайте воздушную трубку.



Очистка деталей после использования (раздел 5)

Примечание: Если после использования составные части небулайзерной камеры не будут очищены, это может привести к инфицированию.

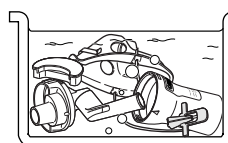

Каким образом работает небулайзер

Сжатый воздух из компрессора нагнетается через сопло в отбойник и, смешиваясь с лекарственным средством, подается вверх. Затем лекарственное средство превращается в мелкодисперсный аэрозоль и направляется вверх при помощи дефлектора, где разбивается на множество еще более мелких частиц аэрозоля.

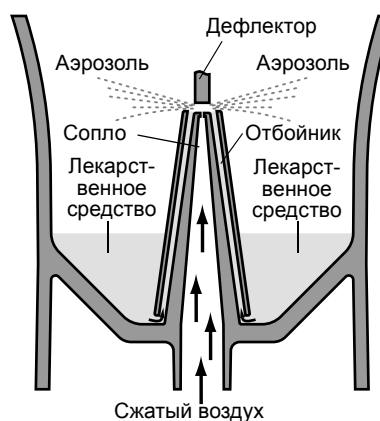

RU

3. Подготовка небулайзерной камеры к работе

⚠ Предупреждение:

Очистите и продезинфицируйте небулайзерную камеру, загубник, а также насадку для носа или маску для лица (если таковые прилагаются) перед их использованием в первый раз после приобретения, если устройство не использовалось в течение долгого времени, а также, если одним и тем же устройством пользуется несколько человек.

Указания по очистке и дезинфекции деталей прибора см. в разделе 5 данного руководства.

Примечание: Следует проводить регулярную замену воздушного фильтра. (См. раздел 7 «Замена воздушного фильтра».)

1. Удостоверьтесь, что выключатель питания выключен.

Убедитесь, что выключатель питания находится в следующем  положении.

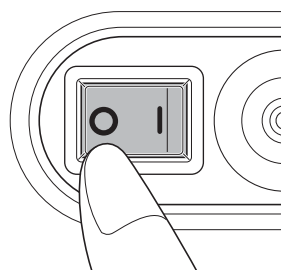

2. Вставьте вилку сетевого шнура в электрическую розетку.



3. Извлеките загубник и заглушку из комплекта небулайзера.

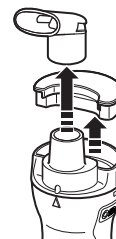

4. Снимите крышку небулайзерной камеры с резервуара для лекарственных средств.

- 1) Поверните крышку небулайзерной камеры против часовой стрелки.
- 2) Снимите крышку небулайзерной камеры с резервуара для лекарственных средств, потянув ее вверх.

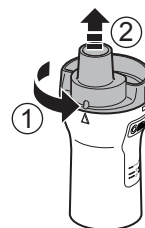

3. Подготовка небулайзерной камеры к работе

5. Снимите отбойник с резервуара для лекарственных средств.



6. Залейте необходимое количество прописанного врачом лекарственного средства в резервуар для лекарственных средств.



⚠ Внимание:

Емкость резервуара для лекарственных средств составляет от 2 до 7 мл.

Примечание: Шкалы на небулайзере служат только для ориентировочной оценки. Шкала на внешней стороне резервуара используется при установленном отбойнике. Шкала на внутренней стороне используется в отсутствие отбойника. Пожалуйста, используйте шкалу, нанесенную на шприце или флаконе для точной дозировки лекарственного средства.

7. Снова вставьте отбойник в резервуар для лекарственных средств.



RU

8. Наденьте крышку небулайзерной камеры обратно на резервуар для лекарственных средств.

- 1) Совместите выступ на крышке небулайзерной камеры с выемкой резервуара для лекарственных средств, как показано на рисунке.
- 2) Повернув крышку небулайзерной камеры по часовой стрелке до щелчка, закрепите ее на резервуаре для лекарственных средств.

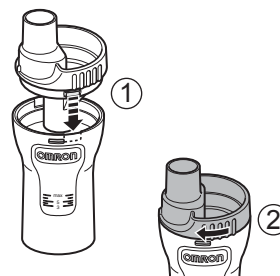

3. Подготовка небулайзерной камеры к работе

9. Прикрепите нужную ингаляционную насадку, как описано ниже.

Присоедините загубник

При использовании загубника убедитесь, что Вы также надели заглушку.

- 1) Закрепите заглушку на ингаляционном воздухозаборнике.
- 2) Прикрепите загубник к крышке небулайзерной камеры.

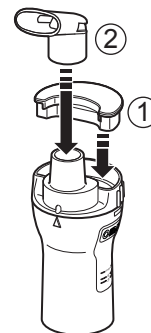

Присоединение маски для взрослых (ПВХ)

Присоедините маску к крышке небулайзерной камеры.

Примечание: Если количество аэрозоля слишком велико, вставьте заглушку.

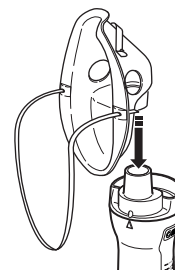

Присоединение маски для детей (ПВХ)

Присоедините маску к крышке небулайзерной камеры.

- 1) Закрепите заглушку на воздухозаборнике.
- 2) Присоедините маску для детей к крышке небулайзерной камеры.

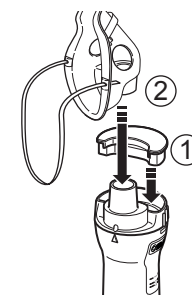

Присоединение насадки для носа

При использовании насадки для носа вставьте заглушку.

- 1) Закрепите заглушку на воздухозаборнике.
- 2) Присоедините насадку для носа к крышке небулайзерной камеры.

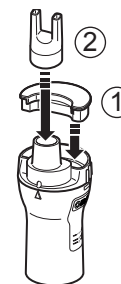

3. Подготовка небулайзерной камеры к работе

10. Подсоедините воздушную трубку.

- 1) Присоедините воздушную трубку к разъему для воздушной трубки компрессора.
- 2) Присоедините другой конец воздушной трубки к разъему для воздушной трубки резервуара для лекарственных средств.

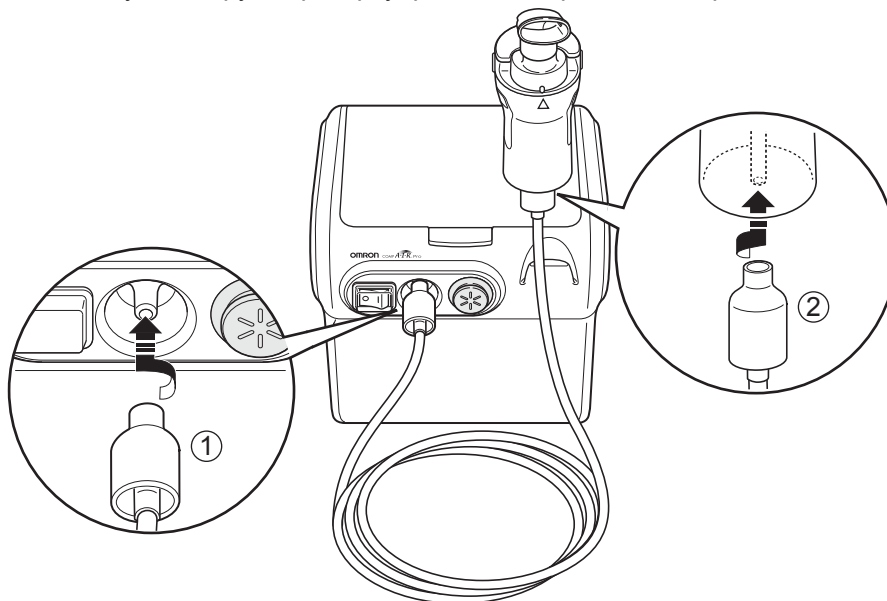
**Примечания:**

- Убедитесь, что воздушная трубка надежно соединена с компрессором и небулайзерной камерой для избежания отсоединения в период работы. При соединении штеккеров воздушной трубки к соответствующим разъемам с небольшим усилием нажмите и проверните штеккеры.
- Во время присоединения воздушной трубки не пролейте лекарственное средство. Держите небулайзер в вертикальном положении.
- Используйте держатель небулайзера для временного удержания небулайзерной камеры в вертикальном положении.

RU

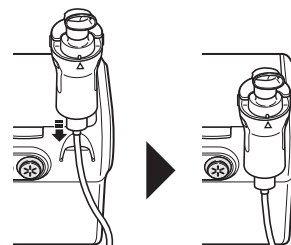

4. Прием лекарственного средства

1. Держите небулайзер так, как показано справа.

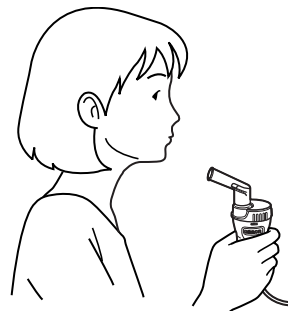

⚠ Внимание:
 Не наклоняйте небулайзер под углом более 45°. Лекарственное средство может вытечь в рот.

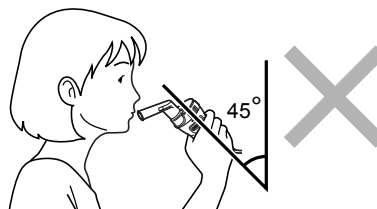

2. Нажмите на выключатель, чтобы перевести его в позицию «включено» (|).

Компрессор включается и начинается распыление.

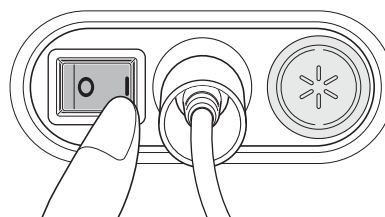

Примечание: Понаблюдайте, образуется ли аэрозоль.

Для того, чтобы прервать распыление

Нажмите на выключатель, чтобы перевести его в позицию «выключено» (○).

⚠ Предупреждение:
 Не перекрывайте вентиляционные отверстия компрессора. Это может привести к его перегреву или нарушению его работы.

⚠ Внимание:
 Не блокируйте крышку воздушного фильтра.

Примечание: Не оставляйте компрессор включенным на долгое время. Это может привести к его перегреву или нарушению его работы.

4. Прием лекарственного средства

- 3.** Проведите ингаляцию лекарственного средства согласно предписаниям Вашего лечащего врача или консультанта по медицинским вопросам.

Использование загубника

Подготовьте загубник в соответствии с разделом 3.9.

Возьмите загубник в рот и проведите ингаляцию лекарственного средства, ровно дыша.

Выдыхайте спокойно через загубник.

**Использование насадки для носа**

Подготовьте насадку для носа в соответствии с разделом 3.9.

Проведите ингаляцию лекарственного средства через насадку для носа, как показано на рисунке; выдыхайте через рот.

**Использование маски для взрослых (ПВХ)**

Наденьте маску таким образом, чтобы она закрывала Ваши нос и рот, и проведите ингаляцию лекарственного средства. Выдыхайте через маску.

Примечание: Если количество аэрозоля слишком велико, вставьте заглушку.

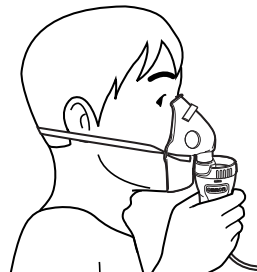
**Использование маски для детей (ПВХ)**

Подготовьте маску для детей в соответствии с разделом 3.9.

Наденьте маску таким образом, чтобы она закрывала Ваши нос и рот, и проведите ингаляцию лекарственного средства. Выдыхайте через маску.

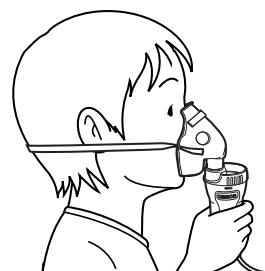

RU

4. Прием лекарственного средства

4. После завершения сеанса лечения выключите питание. Убедитесь в том, что в воздушной трубке нет конденсата или влаги, и отключите прибор от электрической розетки.

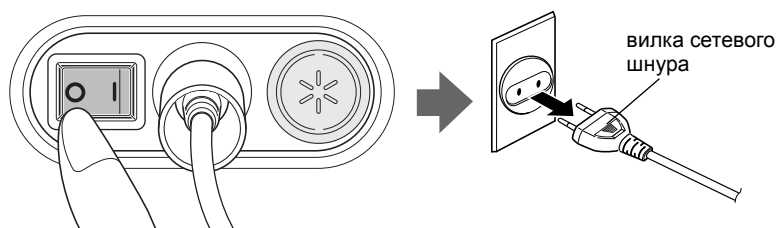

⚠ Предупреждение:

В воздушной трубке может образоваться конденсат. Не размещайте воздушную трубку для хранения, если в ней наличествует конденсат или влага. Это может привести к бактериальной инфекции.

Если в воздушной трубке остались влага или жидкость, осуществите нижеописанную процедуру, чтобы удалить из воздушной трубки любые остатки жидкости.

- 1) Убедитесь, что воздушная трубка по-прежнему подсоединена к воздушному переходнику компрессора.
- 2) Отсоедините воздушную трубку от небулайзера.
- 3) Включите компрессор и просушите воздушную трубку до удаления жидкости.

5. Очистка и ежедневная дезинфекция

5.1 Очистка

Выполнение указаний по очистке после каждого применения предотвратит высыхание оставшегося в резервуаре лекарственного средства, что может привести к неэффективной работе небулайзера, а также позволит избежать инфекций.

⚠ Предупреждение:

Тщательно промывайте небулайзерную камеру, маску, насадку для носа и загубник под струей чистой горячей воды после каждого использования, и дезинфицируйте детали небулайзера и имеющиеся ингаляционные насадки после последнего сеанса лечения в данный день.

Примечание: Не приступайте к использованию прибора до тех пор, пока вымытые части не высохнут полностью.

1. Убедитесь, что выключатель находится в позиции «выключено» (○).
2. Отсоедините сетевой шнур от электрической розетки.
3. Отсоедините воздушную трубку от небулайзерной камеры и разберите небулайзерную камеру. (см. раздел 3)
4. Удалите все остатки лекарственного средства из резервуара для лекарственных средств.



5. Вымойте все составные части небулайзерной камеры в теплой воде с использованием мягкого моющего средства, после чего промойте под струей горячей воды, или вымойте их в посудомоечной машине. RU
Указания по дезинфекции деталей приведены в следующем разделе.
6. После очистки и дезинфекции деталей тщательно промойте их чистой водой и дайте им высохнуть на воздухе в чистом помещении.

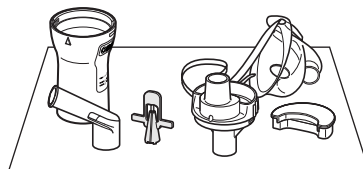

5. Очистка и ежедневная дезинфекция

7. Если компрессор загрязнился, протрите его мягкой тканью, смоченной в воде или мягком моющем средстве.

⚠ Внимание:
Компрессор не является влагозащищенным.

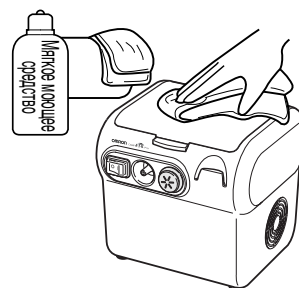

8. Если воздушная трубка загрязнилась снаружи, протрите ее мягкой тканью, смоченной в воде или мягком моющем средстве.
9. Храните детали в отсеке компрессора для хранения.

Примечание: Удостоверьтесь, что все детали чистые и сухие. Не размещайте их в отсеке для хранения, пока они не высохнут полностью.

Храните прибор в чистом и сухом месте.

Примечание: После 6 месяцев интенсивной эксплуатации небулайзерную камеру рекомендуется заменить.

5.2 Дезинфекция составных частей небулайзерной камеры

Перед дезинфекцией всегда производите очистку. (См. раздел 5.1)

Всегда проводите дезинфекцию резервуара для лекарственных средств, загубника и прочих составных частей небулайзерной камеры после последнего сеанса лечения в данный день. Чтобы провести дезинфекцию деталей, воспользуйтесь одним из нижеописанных методов:

А. Используйте коммерческое дезинфицирующее средство. Следуйте инструкциям производителя данного средства.

1. Погрузите детали в очищающий раствор на указанное время.
2. Извлеките детали и вылейте раствор.
3. Промойте детали под струей горячей воды, стряхните с них избыток влаги и дайте высохнуть на воздухе в чистом помещении.

В. Детали можно кипятить в течение 15 - 20 минут (кроме маски из ПВХ).

После кипячения осторожно извлеките детали, стряхните с них избыток влаги и дайте высохнуть на воздухе в чистом помещении.

Обращение с отбойником

Отбойник – это важная деталь небулайзерной камеры, поскольку используется для распыления лекарственных препаратов.

При обращении с отбойником соблюдайте следующие меры предосторожности.

⚠ Внимание:

- **Промывайте отбойник после каждого использования. Загрязнение отбойника может вызвать закупорки и привести к потере эффективности распыления лекарственного препарата и, как следствие, к ослаблению терапевтического эффекта.**
- **Для очистки деталей не используйте щетки, булавки и т.д. Это может привести к повреждению дефлектора и потере эффективности распыления лекарственного препарата и, как следствие, к ослаблению терапевтического эффекта.**
- **При дезинфекции деталей с помощью кипячения убедитесь, что для этого используется достаточное количество воды. Недостаток воды может привести к деформации деталей вследствие воздействия высокой температуры от нижней части емкости для кипячения. Деформация деталей может привести к потере эффективности распыления лекарственного препарата и ослаблению терапевтического эффекта.**
- **Не кипятите отбойник вместе с другими предметами, кроме соответствующих деталей небулайзера. Это может привести к повреждению дефлектора и эффективности распыления лекарственного препарата и ослаблению терапевтического эффекта.**
- **Не сушите компоненты небулайзерной камеры с помощью микроволновой печи, фена или сушилки для посуды. Высокая температура может привести к деформации деталей, может вызвать понижение эффективности распыления лекарственного препарата и, как следствие, ослабление терапевтического эффекта.**

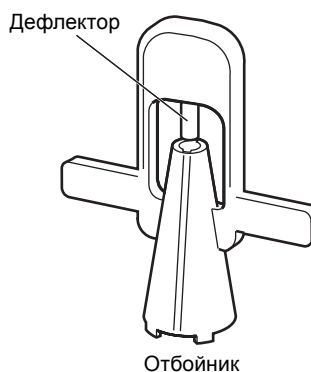

6. Уход и хранение

Для того, чтобы поддерживать Ваш прибор в хорошем состоянии и защитить его от повреждений, следуйте данным указаниям:

⚠ Внимание:

- **Не оставляйте прибор без внимания в присутствии детей или недееспособных лиц.**
- **Не подвергайте прибор или его детали сильным ударам, например, не роняйте его на пол.**
- **Не переносите и не оставляйте небулайзерную камеру без присмотра, пока в резервуаре для лекарственных средств содержится лекарство.**

Примечания:

- Не храните прибор при чрезмерно высокой или низкой температуре, повышенной влажности или под прямыми солнечными лучами.
- Не сгибайте и не сворачивайте воздушную трубку.
- Утилизация прибора и любых использованных принадлежностей или деталей, которые можно приобрести дополнительно, должна осуществляться в соответствии с местными нормативными актами.
- **Никогда не проводите очистку при помощи бензина, растворителя или огнеопасного химического средства.**



7. Замена воздушного фильтра

В среднем, воздушный фильтр следует заменять каждые 60 дней или по мере того, как фильтр белого цвета начинает темнеть.

1. Снимите крышку воздушного фильтра с компрессора.

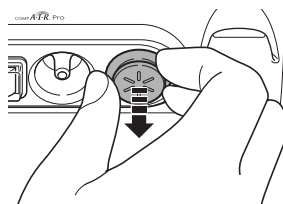

2. Замените воздушный фильтр.

Удалите старый воздушный фильтр с помощью какого-либо острого предмета, например зубочистки, после чего вставьте новый воздушный фильтр.

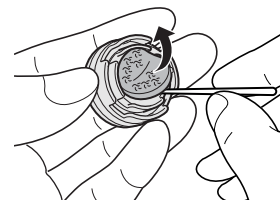

3. Установите крышку воздушного фильтра обратно.

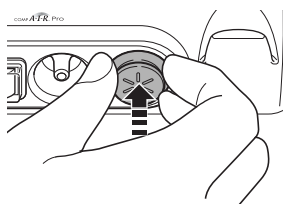

Примечания:

- Используйте только воздушные фильтры компании OMRON, разработанные для данного прибора. Не используйте прибор без фильтра.
- У данных фильтров нет передней или задней стороны.
- Перед тем, как вставить воздушный фильтр, убедитесь, что он чист и на нем нет пыли.
- Не предпринимайте попыток мыть или очищать фильтр. Если воздушный фильтр намок, замените его. Влажные воздушные фильтры могут быть причиной закупорки.
- Чтобы предотвратить закупорку крышки воздушного фильтра, регулярно мойте крышку. Не кипятите крышку воздушного фильтра. Снимите крышку воздушного фильтра, вымойте ее, удостоверьтесь, что она высохла, после чего прикрепите обратно надлежащим образом.
- Для приобретения дополнительных воздушных фильтров, а также если детали прибора повреждены или отсутствуют в комплекте, пожалуйста, свяжитесь с Вашим дилером компании OMRON.

RU

8. Устранение неисправностей

В случае если Ваш прибор отказал во время работы, проверьте следующие пункты. Вы также можете ознакомиться с соответствующими страницами данного руководства для получения более подробных инструкций.

Симптом	Причина	Способ решения
Ничего не происходит при нажатии на выключатель.	Вставлена ли вилка в электрическую розетку?	Удостоверьтесь, что вилка вставлена в электрическую розетку. В случае необходимости, выньте вилку из розетки и вставьте её снова.
После включения прибора распыления не происходит или уровень его недостаточен.	Есть ли лекарственное средство в резервуаре для лекарственных средств?	Наполните резервуар для лекарственных средств.
	В резервуаре для лекарственных средств содержится слишком маленький/большой объем лекарственного средства?	Добавьте необходимое количество лекарственного средства в резервуар для лекарственных средств.
	Отбойник отсутствует или закреплен неправильно?	Прикрепите отбойник должным образом.
	Правильно ли собран небулайзер?	Соберите небулайзер как положено.
	Сопло забилось?	Убедитесь, что сопло не закупорено.
	Небулайзер наклонен под острым углом?	Удостоверьтесь, что небулайзер не наклонен больше, чем на 45 градусов.
	Правильно ли подсоединена воздушная трубка?	Убедитесь в правильности присоединения воздушной трубки к компрессору и небулайзеру.
	Воздушная трубка перегнута или повреждена?	Удостоверьтесь, что на воздушной трубке нет перегибов.
	Воздушная трубка забилась?	Убедитесь, что воздушная трубка не закупорена.
Воздушный фильтр загрязнился?	Замените воздушный фильтр на новый.	
Прибор работает слишком громко.	Правильно ли прикреплена крышка воздушного фильтра?	Прикрепите крышку воздушного фильтра, как положено.
Прибор слишком горячий.	Перекрыты вентиляционные отверстия?	Не допускайте перекрытия вентиляционных отверстий.

Примечания:

- В случае если ни одно из предложенных решений не позволило решить проблему, не пытайтесь чинить прибор самостоятельно – ни одна из его деталей не предназначена для обслуживания пользователем. Верните прибор в авторизованное OMRON предприятие розничной торговли или дистрибьютору.
- Раз в год при необходимости прибор может проходить сервисное обслуживание в авторизованном OMRON сервисном центре.

9. Технические характеристики

Название:	Comp Air Pro
Модель:	OMRON NE-C29-RU
Тип:	Компрессорный небулайзер без подогрева
Электрические параметры:	220–240В, 50/60 Гц
Потребление энергии:	192 ВА
Рабочая температура/влажность:	от +10°C до +40°C, от 30% до 85% – отн. влажность
Температура/влажность/Атмосферное давление хранения	от -20°C до +60°C, от 10% до 95% – отн. влажность 700–1060 гПа
Масса:	Прибл. 2,3 кг (только компрессор)
Габариты:	Приблизительно 186 (ширина) x 180 (высота) x 216 (глубина) мм
Комплектность:	Компрессор, небулайзер, воздушная трубка (ПВХ, 207 см), 5 шт. сменные фильтры, загубник, маска для взрослых (ПВХ), маска для детей (ПВХ), насадка для носа, руководство по эксплуатации, гарантийный талон.

Примечания:

- Технические характеристики могут быть изменены без предварительного уведомления.
- Это изделие компании OMRON произведено под строгим контролем качества компании OMRON Healthcare Co., Ltd., Япония.
- Возможно, устройство не будет работать при температуре и напряжении, отличных от указанных в технических характеристиках.

Ингаляторы компрессорные OMRON Comp Air Pro (NE-C29-RU) испытаны и зарегистрированы в России:

- **ФЕДЕРАЛЬНАЯ СЛУЖБА ПО НАДЗОРУ В СФЕРЕ ЗДРАВООХРАНЕНИЯ И СОЦИАЛЬНОГО РАЗВИТИЯ** Регистрационное удостоверение № ФСЗ 2009/03676 от 05.05.2009,

срок действия не ограничен.

- **СИСТЕМА СЕРТИФИКАЦИИ ГОСТ Р ГОССТАНДАРТ РОССИИ**

Сертификат соответствия РОСС.ЖР.МЕ20.В06609 от 20.05.2009г. Срок действия до 20.05.2012г.

Соответствует требованиям нормативных документов:

ГОСТ Р 50444-92 (р. 3,4), ГОСТ Р 50267.0-92 (МЭК 601-1-88), ГОСТ Р 50267.0.2-2005 (МЭК 601-1-2-2001)

RU

9. Технические характеристики

Технические характеристики компрессора OMRON Comp Air Pro с небулайзерной камерой OMRON V.V.T. (Virtual Valve Technology — технология виртуального клапана):

Размер частиц:	*MMAD **приблизительно 3 мкм
Емкость резервуара для лекарственных средств:	Максимум 7мл
Необходимое количество лекарственного средства:	Минимум 2 мл—максимум 7 мл
Уровень шума:	(на расстоянии 1 м) 60 дБ
Уровень распыления:	0,4 мл/мин (при потере веса)
Подача аэрозоля:	**0,4 мл (2 мл, 1% NaF)
Скорость подачи аэрозоля:	**0,06 мл/мин (2 мл, 1% NaF)

Примечания:

- Функционирование может изменяться при использовании определенных лекарственных препаратов, таких как суспензии, или из-за высокой вязкости. Для получения более подробной информации обратитесь к справочным данным поставщика лекарственного препарата.
- Приведенные выше данные предоставлены компанией Omron Healthcare.
- Для получения последней технической информации см. веб-сайт Omron Healthcare Europe.

Результаты **измерений размера частиц с помощью каскадного импактора для OMRON Comp Air Pro (C29) и небулайзерной камеры OMRON V.V.T.

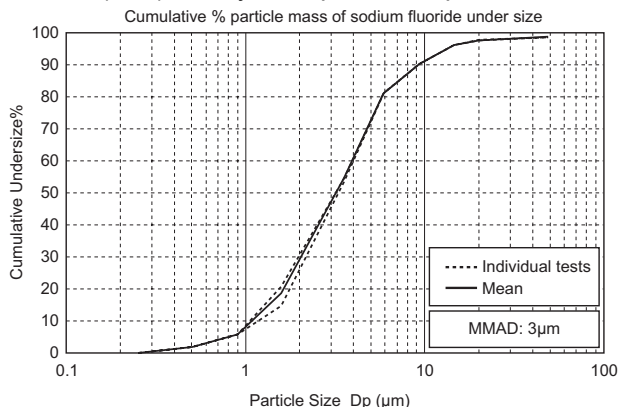



*MMAD (Mass Median Aerodynamic Diameter) — средний аэродинамический диаметр массы

**Независимое измерение в соответствии со стандартом EN 13544-1 проведено д-ром Джоном Деннисом в SolAero Ltd., Канада

Примечания:
 = Тип В **CE 0197**

- Не используйте прибор там, где может произойти его контакт с легковоспламеняющимся газом.
- Данный прибор удовлетворяет положениям директивы по электронным коммуникациям 93/42/ЕЕС (Директива по медицинским приборам), а также европейскому стандарту EN13544-1:2007, Respiratory therapy equipment. Part 1: Nebulizing systems and their components (Оборудование для респираторной терапии. Часть 1: Системы распыления и их компоненты).

 = Класс II  = Внимательно прочтите инструкцию по эксплуатации

Важная информация об электромагнитной совместимости (ЭМС)

Поскольку количество таких электронных устройств, как ПК и мобильные (сотовые) телефоны, увеличивается, используемые медицинские приборы могут быть чувствительными к электромагнитным помехам, создаваемым другими устройствами. Электромагнитные помехи могут нарушать работу медицинского прибора и создавать потенциально небезопасную ситуацию.

Медицинские приборы также не должны мешать функционированию других устройств.

Чтобы регламентировать требования по ЭМС (электромагнитной совместимости) с целью предотвращения возникновения небезопасных ситуаций, связанных с использованием продукции, был введен в действие стандарт EN60601-1-2. Этот стандарт определяет уровни устойчивости к электромагнитным помехам, а также максимальные уровни электромагнитного излучения применительно к медицинскому оборудованию.

Данный медицинский прибор, произведенный компанией OMRON Healthcare, удовлетворяет требованиям стандарта EN60601-1-2:2007 относительно устойчивости к помехам и испускаемого излучения.

Тем не менее, следует соблюдать специальные меры предосторожности:

- Вблизи данного медицинского прибора не следует использовать мобильные (сотовые) телефоны и прочие устройства, которые генерируют сильные электрические или электромагнитные поля. Это может нарушать работу прибора и создавать потенциально небезопасную ситуацию. Рекомендуется соблюдать дистанцию не менее 7 м. Удостоверьтесь в правильности работы прибора, если дистанция меньше.

Остальная документация о соответствии EN60601-1-2:2007 находится в компании OMRON Healthcare Europe по адресу, указанному в этом руководстве.

С этой документацией также можно ознакомиться на сайте www.omron-healthcare.com.

RU

9. Технические характеристики



Правильная утилизация данного изделия (утилизация электрического и электронного оборудования)







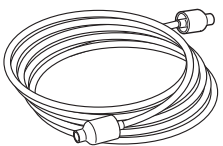

Наличие этой отметки на изделии или инструкции указывает на то, что отслужившее изделие нельзя выбрасывать вместе с другими домашними отходами. Во избежание возможного вреда для окружающей среды или здоровья человека, связанного с неконтролируемой утилизацией отходов, пожалуйста, не выбрасывайте это изделие вместе с другими типами отходов, а отдайте его на вторичную переработку для экологически рационального повторного использования материальных ресурсов.

Частным потребителям следует обратиться в магазин, где было приобретено это изделие, или в местное правительственное учреждение для получения подробной информации о том, где и как можно сдать изделие для экологически безопасной переработки.

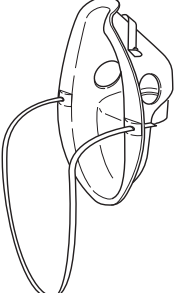
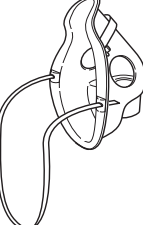
Коммерческим организациям следует обратиться к поставщику и проверить положения и условия договора покупки.

Данное изделие нельзя подвергать утилизации вместе с другими коммерческими отходами.

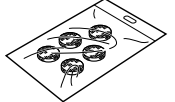
10. Детали, которые можно приобрести дополнительно

<p>Набор небулайзерной камеры OMRON V.V.T. Заказ №. 9956268-9</p>  <p>Небулайзер</p> <p>Загубник</p>	<p>Воздушная трубка (ПВХ, 207 см) Заказ №. 9956270-0</p> 	<p>Загубник Заказ №. 9956273-5</p> 
<p>Маска для взрослых (ПВХ) Заказ №. 9956275-1</p> 	<p>Маска для детей (ПВХ) Заказ №. 9956276-0</p> 	<p>Маска для взрослых (ТЭП) Заказ №. 9956312-0</p> 
<p>Маска для детей (ТЭП) - набор Заказ №. 9956281-6</p>  <p>Маска для детей (ТЭП)</p>  <p>Адаптер для детской маски (ТЭП)</p>	<p>Воздушные фильтры (x 5) Заказ №. 9956271-9</p> 	<p>Крышка фильтра Заказ №. 9956272-7</p> 
	<p>Руководство по эксплуатации Заказ №. 9512008-8</p> 	

RU

<p>Производитель</p> 	<p>OMRON HEALTHCARE Co., Ltd. 24, Yamanouchi Yamanoshita-cho, Ukyo-ku, Kyoto, 615-0084, Япония</p>
<p>Представитель в ЕС</p> 	<p>OMRON HEALTHCARE EUROPE B.V. Kruisweg 577, 2132 NA Hoofddorp, Нидерланды www.omron-healthcare.com</p>
<p>Эксклюзивный дистрибьютор в России и импортер</p>	<p>ЗАО «КомплектСервис» 123056, Россия, Москва, Тишинская пл., д.1, стр.1 www.csmedica.ru</p>
<p>Производственное подразделение</p>	<p>OMRON (DALIAN) CO., LTD. Economic & Technical Development Zone Dalian 116600, Китай</p>

Сделано в Китае